

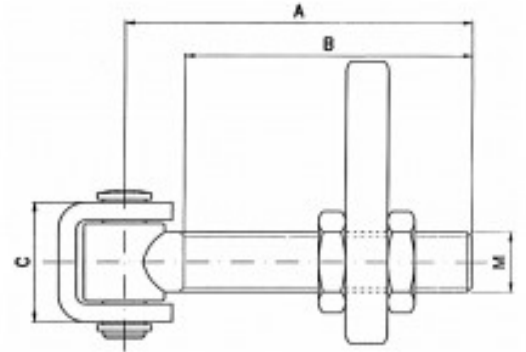

Fiche produit

Gond A Souder Ouverture A 180 Degre, Vis M 20, Charge 300 Kg

Référence 7052



Description du produit :

- M (Diametre de la tige fileté) = 20
- A (Longueur totale) = 148
- B (Longueur de la tige fileté) = 120
- C (Dimension de la patte de scellement) = 40

Type de fixation: A souder

Page catalogue: 164

Description brève du produit :